

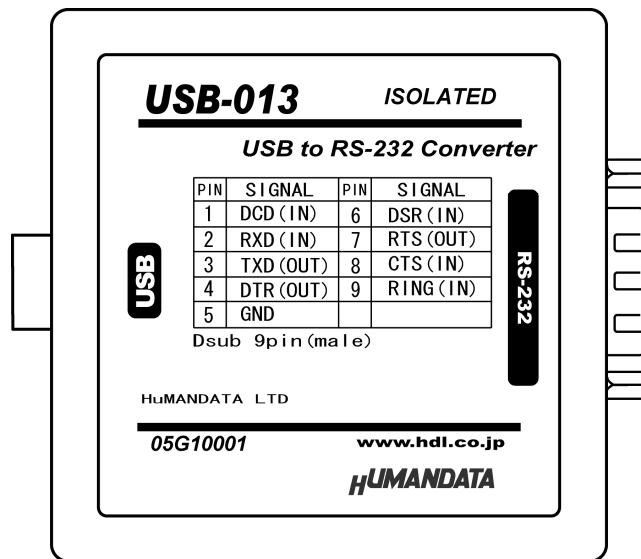

USB to RS232 変換器
USB-013
ユーザーズマニュアル
Ver.1.5



目次

● はじめに.....	2
● ご注意.....	2
● 改訂記録.....	3
1. 製品の内容について.....	3
2. 各部の名称.....	4
3. 電源.....	4
4. 仕様.....	5
4.1. 一般仕様.....	5
4.2. 別売りアクセサリ.....	6
5. RS232C ピン配置.....	6
6. サポートページ.....	7
7. お問い合わせについて.....	7
8. 外形寸法図.....	8

● はじめに

この度は、USB-013をお買い上げいただきまして誠にありがとうございます。

USB-013は、USB インタフェースから、RS-232C インタフェース利用するための変換器です。

FA 用途など、ノイズ対策に有利な絶縁型を採用しています。また、絶縁型ながら最大 1Mbps までの高速通信に対応しています。

どうぞご活用ください。

● ご注意

 禁止	1	本製品には、民生用の一般電子部品が使用されています。宇宙、航空、医療、原子力等、各種安全装置など人命、事故にかかわる特別な品質、信頼性が要求される用途でのご使用はご遠慮ください。
	2	水中、高湿度の場所での使用はご遠慮ください。
	3	腐食性ガス、可燃性ガス等引火性のガスのあるところでの使用はご遠慮ください。
	4	基板表面に他の金属が接触した状態で電源を入れないでください。
	5	定格を越える電源を加えないでください。

 注意	6	本書の内容は、改良のため将来予告なしに変更することがありますので、ご了承ください。
	7	本書の内容については万全を期して作成しましたが、万一誤りなど、お気づきの点がございましたら、ご連絡をお願いいたします。
	8	本製品の運用の結果につきましては、7. 項にかかわらず当社は責任を負いかねますので、ご了承ください。
	9	本書に記載されている使用と異なる使用をされ、あるいは本書に記載されていない使用をされた場合の結果については、当社は責任を負いません。
	10	本書および、回路図、サンプル回路などを無断で複写、引用、配布することはお断りいたします。
	11	発煙や発火、異常な発熱があった場合はすぐに電源を切ってください。
	12	ノイズの多い環境での動作は保障しかねますのでご了承ください。
	13	静電気にご注意ください。

● 改訂記録

日付	バージョン	改訂内容
2012/06/21	1.4	RS232C ピン配置図の修正
2013/06/24	1.5	4章「一般仕様」対応 OS を変更 4章「一般仕様」受信用 FIFO バッファの訂正

1. 製品の内容について

本パッケージには、以下のものが含まれています。万一、不足などがございましたら、弊社宛にご連絡ください。

USB-RS232 変換器 (USB-013)	1
USB ケーブル (1.8m)	1
ドライバ CD	1 *
マニュアル (本書)	1 *
ユーザー登録はがき	1 *

* オーダー毎に各1部場合があります。(ご要望により追加請求できます)

2. 各部の名称

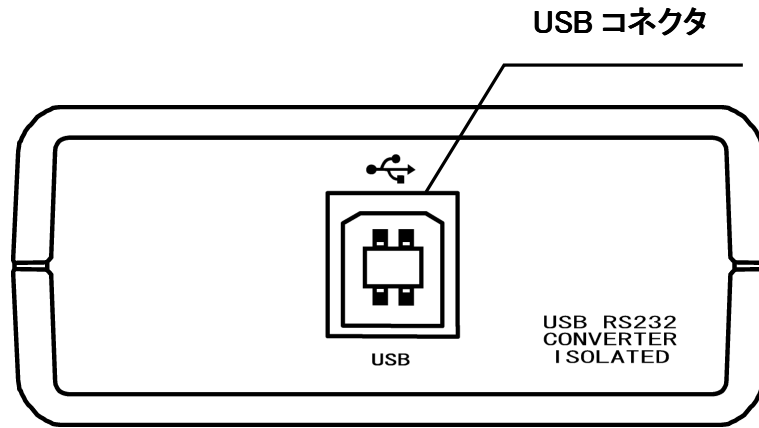

USB 側パネル

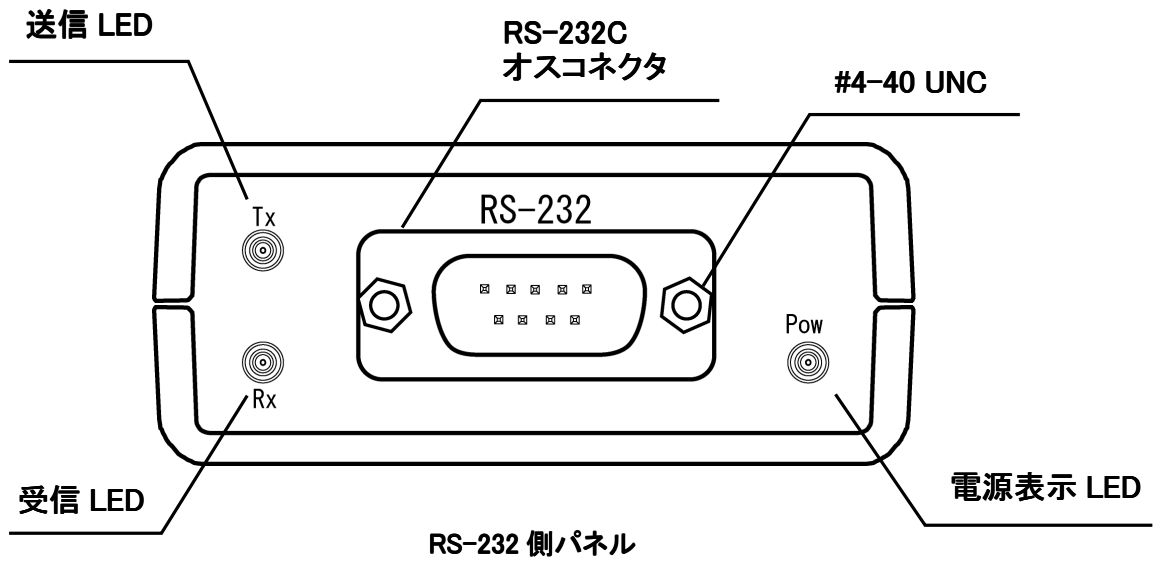

3. 電源

電源は、USB 経由でパソコンより供給されます。USB 側と、RS-232 側は絶縁されています。

4. 仕様

4.1. 一般仕様

項目	内容	備考
電源	DC5V/100mA 以下 USB コネクタより供給	バスパワー動作
ホスト I/F	USB2.0 準拠(Full Speed 対応)	USB1.1 でも使用可能
搭載 LSI	FT232BL	
絶縁方式	独立バス絶縁	
絶縁耐圧	DC2500V	設計値
入出力仕様	RS232	
伝送方式	非同期シリアル伝送	
通信速度	300～1M bps	絶縁型、任意ボーレート可能
データ長	7,8 ビット	
ストップビット	1,2	
パリティチェック	奇数、偶数またはノーパリティ	
受信用 FIFO バッファ	384 bytes/Ch	
送信用 FIFO バッファ	128 bytes/Ch	
USB ドライバ	仮想 COM ポートドライバ	
対応 OS	Windows 8/7/Vista/XP	
表示 LED	POW : バスパワー表示 LED RX : 受信データ表示 LED TX : 送信データ表示 LED	
USB コネクタ	USB B タイプ	
コネクタ	D-SUB 9PIN オス	
使用温度範囲	5～40℃	結露等なきこと
使用湿度範囲	～85%	結露等なきこと
保存温度範囲	-20～55℃	結露等なきこと
保存湿度範囲	～85%	結露等なきこと
耐ノイズ製	規定せず	
規格など	規定せず	
質量	約 80g	本体のみ
外形寸法	67x67x28 mm	突起含まず

* 部品は互換性のものに変更になる場合があります

* サスペンド、スタンバイ、休止状態などの省電力機能には未対応です

4.2. 別売リアクセサリ

MODEL	画像	品名	備考
PEN-003		USB シリーズ取付具 ねじ止め用 JAN:4937920800709	USB-013 取付用
PEN-003-DIN		USB シリーズ DIN 取付具 35mmDIN レール用 JAN:4937920800716	USB-013 取付用 35mm DIN レール対応

5. RS232C ピン配置

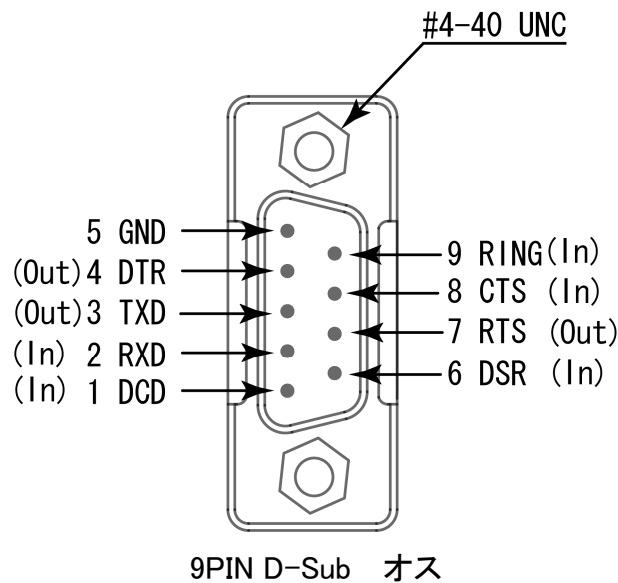

6. サポートページ

改訂資料やその他参考資料は、必要に応じて各製品の資料ページに公開致します。

<http://www.hdl.co.jp/ftpdata/usb-013/index.html>
<http://www.fa.hdl.co.jp/jp/info-support.html>

また下記サポートページも合わせてご活用ください。

<http://www.hdl.co.jp/spc/>

7. お問い合わせについて

お問い合わせ時は、製品型番とシリアル番号を添えて下さるようお願い致します。

e-mail の場合は、SPC2@hdl.co.jp へご連絡ください。

または、当社ホームページに設置のお問い合わせフォームからお問い合わせください。

技術的な内容にお電話でご対応するのは困難な場合がございます。可能な限りメールなどをご利用くださるようご協力をお願いいたします。

8. 外形寸法図

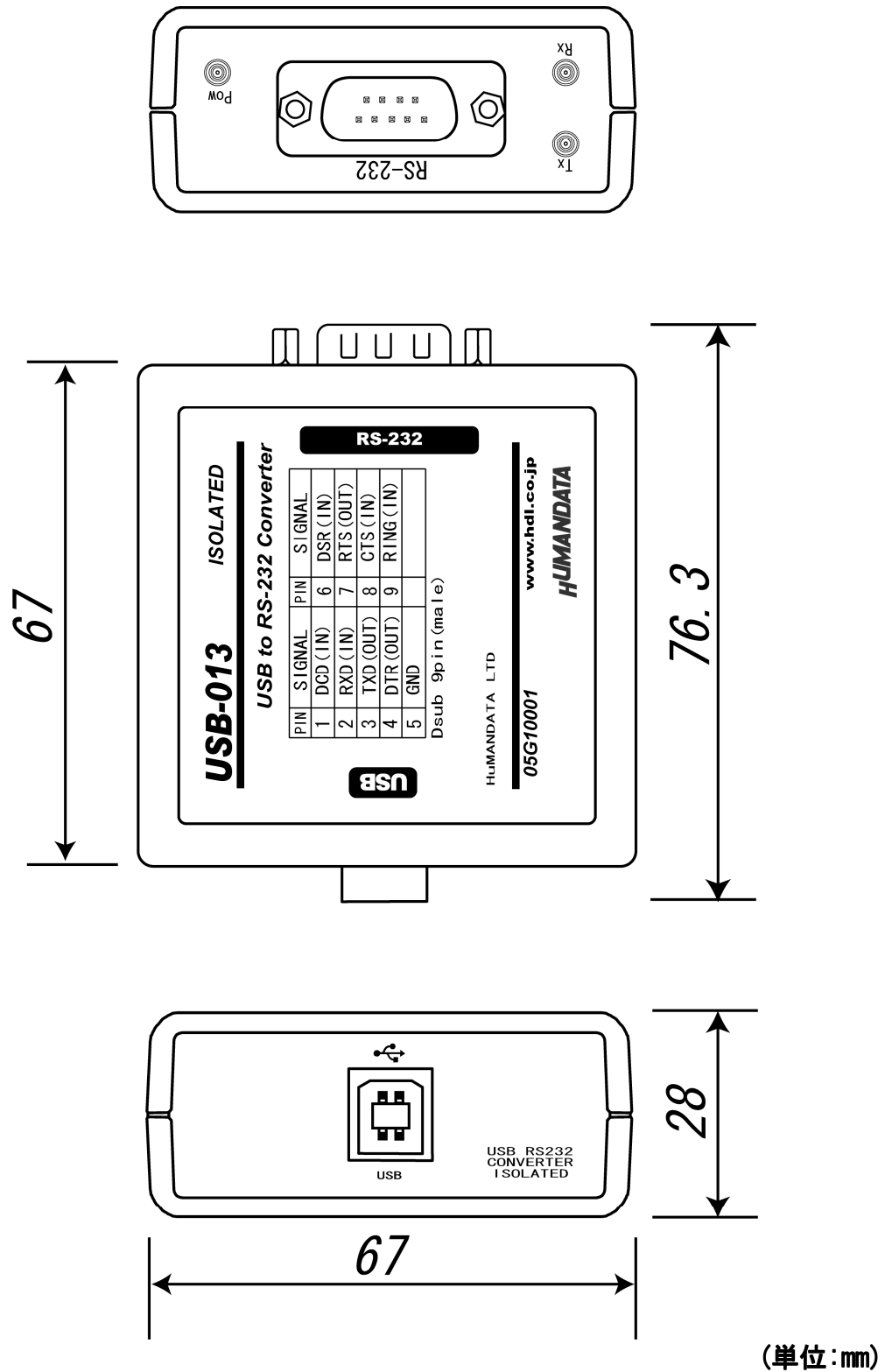

お断り：上記寸法は設計値につき誤差が生じる場合がございます。ご了承下さい。

USB to RS232 変換器

USB-013

ユーザーズマニュアル

2005/09/07 初版

2006/04/21 第2版

2007/02/07 第3版

2008/06/30 第4版

2012/06/21 Ver.1.4

2013/06/24 Ver.1.5

有限会社ヒューマンデータ

〒567-0034

大阪府茨木市中穂積 1-2-10

ジブラルタ生命茨木ビル

TEL 072-620-2002

FAX 072-620-2003

URL <http://www.fa.hdl.co.jp>
